

Pecasa



Smart Furniture  
Made in Switzerland  
by peka



## **Pecasa – Smart Furniture by peka**

**Pecasa è sinonimo di abitazioni intelligenti che offrono un comfort maggiore. Bastano pochi movimenti per arredare i vostri vani in modo individuale. Semplice, chiaro e variabile.**

**Con Pecasa approfittate della massima flessibilità con un lavoro minimo. Il profilo da parete centrale consente un fissaggio individuale e variabile di ripiani, corpi dei mobili, scrivanie o aste appendiabiti. Perfetto per il soggiorno, l'home office, l'armadio, il guardaroba o il mobilio del negozio.**



**reddot award 2018  
winner**





≡	6 Il sistema Pecasa
□	11 Abitazioni Pecasa
▬	19 Home office Pecasa
	29 Armadi Pecasa
□	37 Guardaroba Pecasa
	42 Ausilio per la progettazione



## Il sistema Pecasa funziona così

Pecasa è formato da pochi elementi basilari che possono essere combinati liberamente. peca fornisce il profilo da parete con canalina integrata, il supporto per ripiani, il supporto per mobile e i ripiani di metallo. Organizzate il vostro mobile in modo personale. La canalina laterale nel profilo da parete consente l'illuminazione o l'integrazione di apparecchi TV.

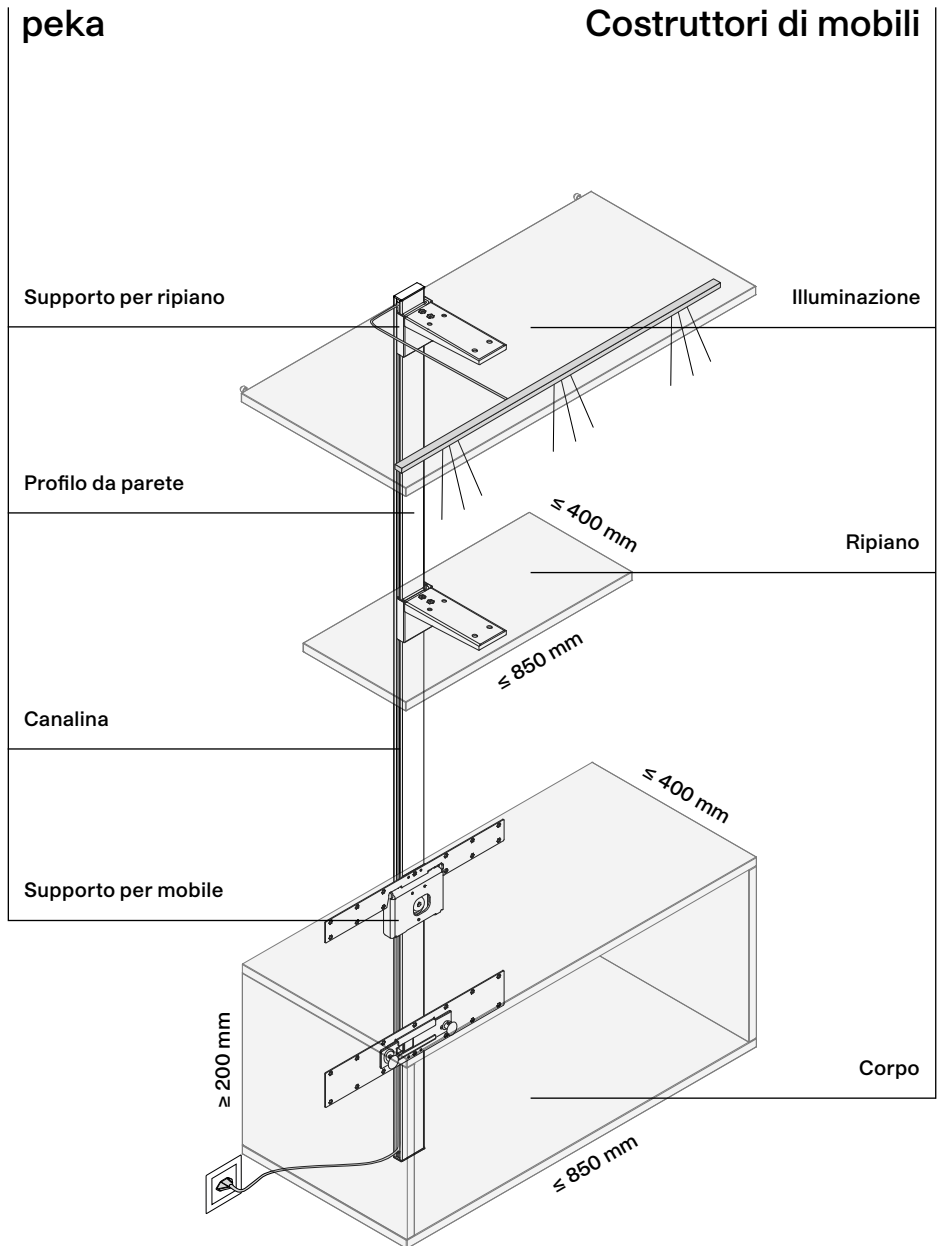

## Arredare in modo flessibile

Il profilo da parete centrale consente la massima flessibilità, i componenti modulari vantano una regolazione dell'altezza continua. Non importa che si tratti di piani della tavola, di ripiani, di corpi dei mobili o di altri elementi.

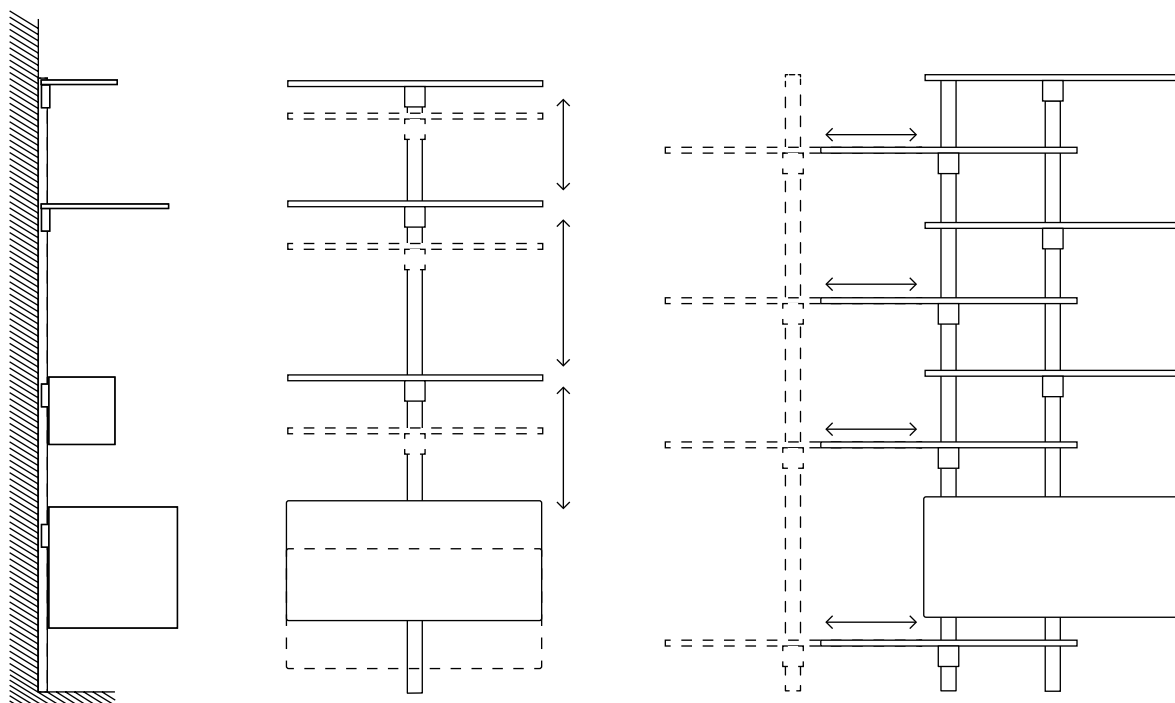

Simmetrici o asimmetrici, sull'intera altezza o soltanto in parte, lineari o che si congiungono: avete comunque sempre l'imbarazzo della scelta!

## Supporti per ripiani di Pecasa

Tre diversi supporti per ripiani in tre diversi materiali:

- legno massello
- materiali a base di legno
- vetro

Nei ripiani in metallo il supporto viene integrato in modo invisibile nel ripiano.

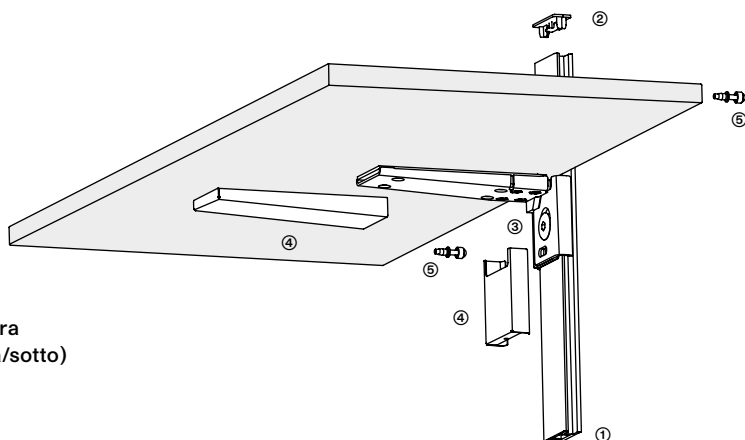

- ① Profilo da parete con profilo di copertura
- ② Cappuccio del profilo da parete (sopra/sotto)
- ③ Supporto del ripiano con morsetto
- ④ Coperture (verticali e orizzontali)
- ⑤ Viti di regolazione della profondità



- Opzione 1: ripiano in metallo con supporto integrato
- Opzione 2: ripiano in vetro
- Opzione 3: ripiano in materiale a base di legno



Con Pecasa l'organizzazione non conosce limiti. Mediante i diversi supporti per ripiani è possibile iniziare la materializzazione e il design del vano e personalizzare gli elementi dello scaffale. Combinare abilmente vetro, legno massello, materiali a base di legno e metallo.



①



②



③



④

- ① MDF verniciato bianco
- ② Pannello di truciolato impiallacciato, ripiani in vetro
- ③ Pannello di truciolato impiallacciato
- ④ MDF verniciato nero, ripiani in metallo



## Abitazioni Pecasa

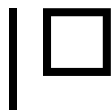

Desiderate la comodità combinata all'individualità? Pecasa rende tutto questo possibile. Scegliete i vostri elementi nel colore e nel materiale desiderati e sentitevi a casa.

Un'illuminazione, un televisore o una parete con libri: grazie al profilo centrale da parete, Pecasa offre la possibilità di realizzare il soggiorno esattamente come lo desiderate. Semplice e personale, adatto ad ogni vano.





①



②





①



②



③

- ① Reggilibro o appoggio: gli accessori in metallo rivestito con polveri con struttura fine si inseriscono perfettamente.
- ② Lo stabile ripiano in metallo conquista per la sua forma semplice, per la superficie rivestita con polveri e caratterizzata da una struttura fine. Disponibile in nero e bianco.
- ③ Un supporto universale è sufficiente per fissare a scelta TV, specchio o quadri al profilo da parete.



## Abitazioni Pecasa

Pecasa schiude possibilità di arredo illimitate per i vostri vani: un solo sistema, infinite opzioni.

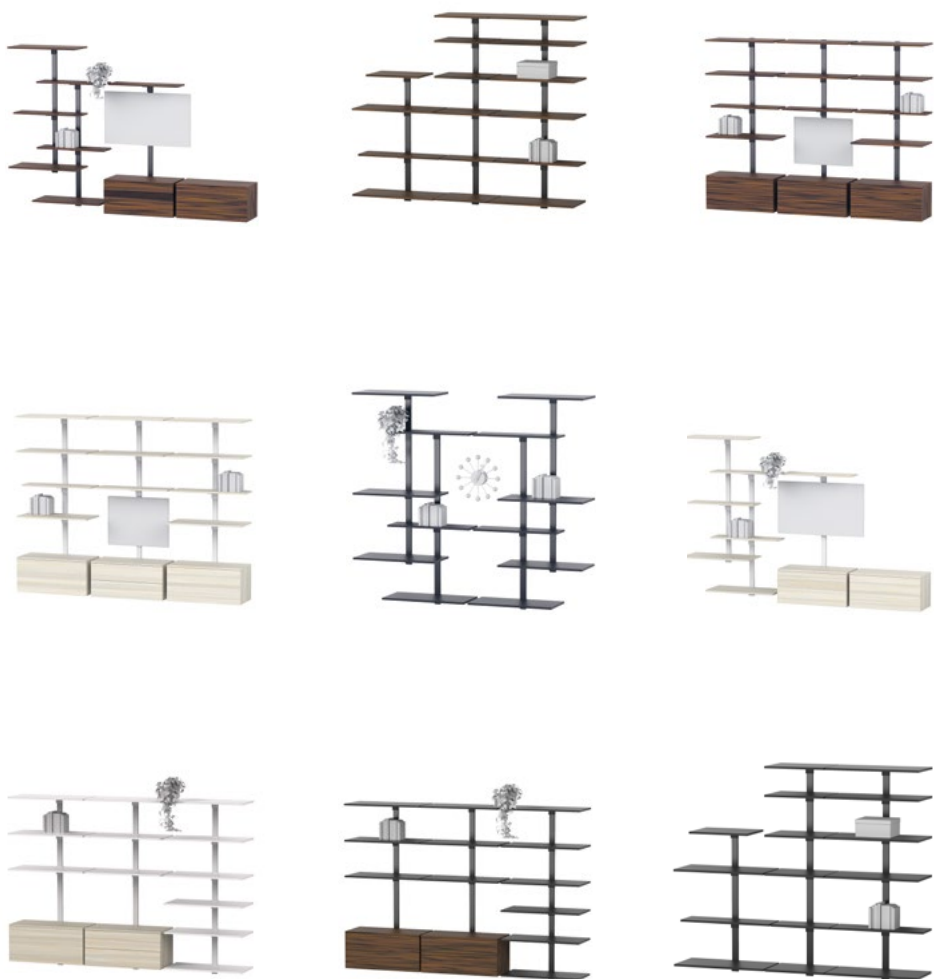

I vostri vantaggi in una panoramica:

- + Vani sottotetto, nicchie, stanze basse o alte? Pecasa sa adattarsi.
- + Potete scegliere colori e materiali per gli elementi adatti al vano.
- + La canalina laterale nel profilo da parete consente l'illuminazione o l'integrazione di apparecchi TV.





« La nostra casa ha carattere. Ci sono diversi angoli e i vani non hanno una pianta unitaria. Per questo ho cercato a lungo uno scaffale adatto a casa nostra e l'ho trovato finalmente con Pecasa. »

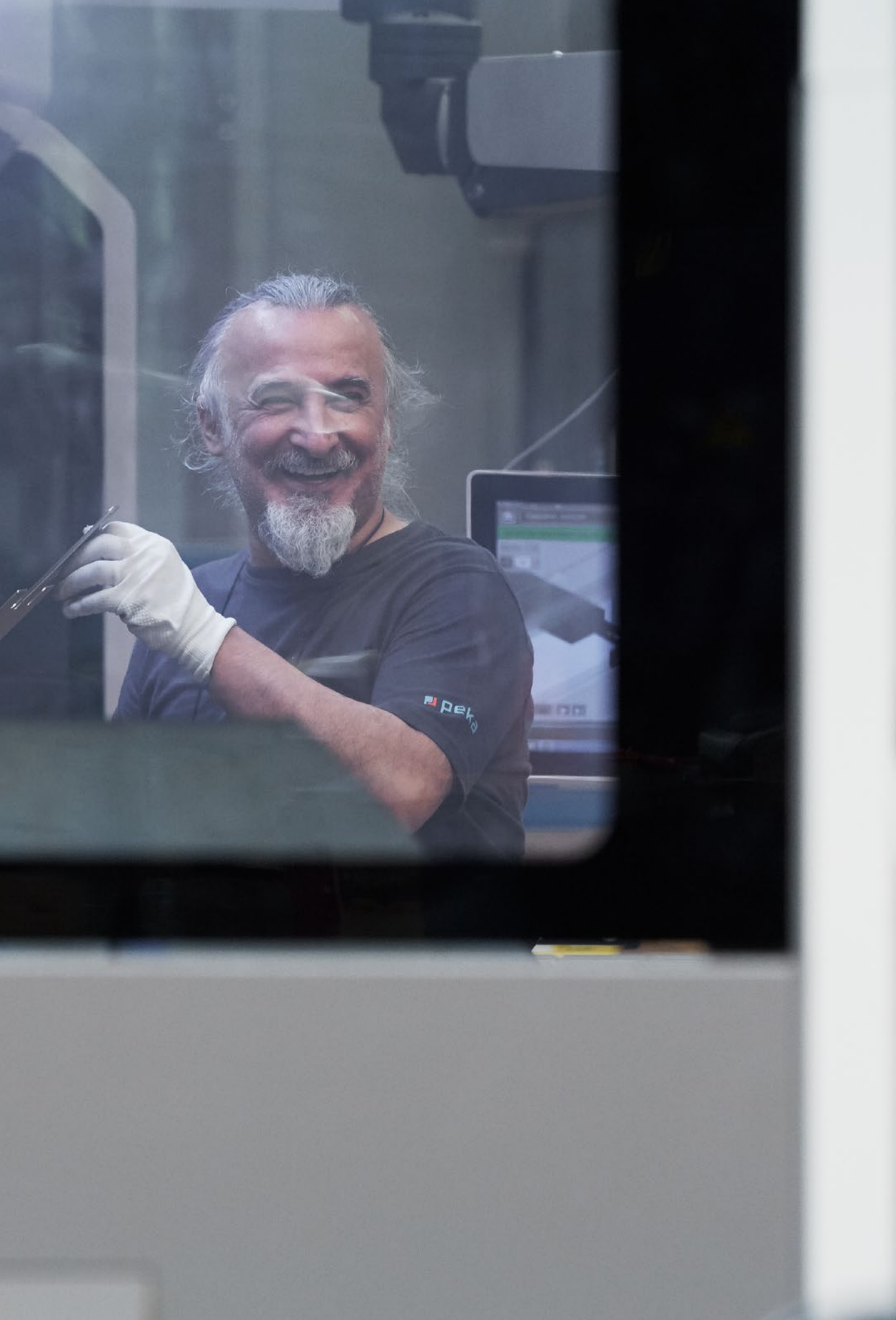

## Home office Pecasa



Un home office è presente in quasi tutte le case e deve offrire spazio in base alle diverse esigenze: vita e lavoro, bambini e adulti, spazio e superficie di lavoro.

Ripiani, scrivanie e elementi dei mobili si inseriscono nel vano come se ci fossero sempre stati. Una canalina integrata e accessori intelligenti rendono l'home office il vostro nuovo posto preferito.





①



②

- ① Accessori come il portaoggetti in metallo sono disponibili in quattro colori.
- ② L'organizzatore di cavi offre spazio per il caricabatteria e due prese multiple europee a 5 attacchi.



①



②



③

- ① Il box intelligente per la vita quotidiana.
- ② Pratico e bello: portamatite in 4 colori, con inserto in feltro.
- ③ Reggiposta o reggilibri? Decidete voi!



## Home office Pecasa

Il soggiorno viene sempre più spesso adibito a postazione di lavoro: laptop, tablet e smartphone devono sempre essere a portata di mano. Pecasa unisce in modo intelligente entrambe le cose.



I vostri vantaggi in una panoramica:

- + Integrazione pratica e bella del vostro angolo ufficio nel soggiorno.
- + Ripartizione o combinazione intelligenti grazie agli elementi regolabili individualmente.
- + Elegante gestione dei cavi per diversi apparecchi elettrici o per l'illuminazione.





« L'home office fa parte della nostra quotidianità, solo per quanto riguarda lo spazio e l'ordine a volte sorgono problemi. Con Pecasa abbiamo trovato una soluzione che unisce tutto e dall'aspetto piacevole. »

- ① Il supporto mobile sul profilo da parete sostiene anche i piani della scrivania.
- ② Perfetto per vani con tetti inclinati.
- ③ Regolazione continua dell'altezza nel supporto dei ripiani.
- ④ La canalina laterale nel profilo da parete nasconde elegantemente i cavi fastidiosi.

## Pecasa nella cameretta dei bambini

Desiderate conservare i giochi, raddrizzare i libri o una scrivania per i momenti artistici? Pecasa fa bella figura nella cameretta e fa sì che i vostri figli si sentano a proprio agio.

Poiché tutti gli elementi vantano una regolazione dell'altezza continua, lo scaffale si adatta ad ogni momento nella vita. Così la cameretta cresce insieme al bambino garantendo la flessibilità necessaria.



①



## Armadi Pecasa



Un elegante spogliatoio o solo un angolo in camera da letto? Per entrambi i casi vale una cosa: Pecasa è la scelta giusta. Gli abiti belli devono essere conservati con attenzione, restando senza pieghe.

Pecasa offre diversi elementi che danno lo spazio necessario a pantaloni, scarpe, camicie o gioielli





Armadi in vani sottotetto







②



③

- ① Appositamente sviluppato con grucce adatte, il portapantaloni conserva i pantaloni senza pieghe. Le grucce sono incluse.
- ② Il supporto dei ripiani con asta appendiabiti integrata può essere combinata con i ripiani in materiale a base di legno.
- ③ Dotato di regolazione continua dell'altezza il ripiano per scarpe si abbassa elegantemente offrendo spazio per le vostre calzature. È realizzato da un unico pezzo e facile da pulire.

## Armadi Pecasa

L'armadio può essere allestito con Pecasa in modo individuale e assolutamente secondo le vostre esigenze. Non importa se sospeso, orizzontale o verticale: tutto è al suo posto.



I vostri vantaggi in una panoramica:

- + Portapantaloni per conservare facilmente e senza pieghe.
- + Ripiano per calzature per ogni altezza di scarpe.
- + Elemento del mobile con cassetti per i capi d'abbigliamento e gli accessori più minuti.
- + Grazie alla regolazione dell'altezza tutto trova spazio.



« È da tempo che sogniamo uno spogliatoio fatto su misura delle nostre esigenze. Finalmente ora c'è. Proprio come lo volevamo. »

- ① Ripiano per scarpe inclinato
- ② Ripiano con asta appendiabiti integrata
- ③ Portapantaloni con grucce da agganciare individualmente
- ④ Listello con ganci per gioielli e accessori
- ⑤ Lo specchio può essere fissato al profilo da parete mediante il supporto universale



## Guardaroba Pecasa



Gli ingressi sono spesso stretti e devono pertanto essere sfruttati al massimo. Allo stesso tempo sono decisivi per dare la prima impressione. Pecasa fa fronte ad entrambe le esigenze.

I listelli con ganci occupano poco spazio, restando eleganti per giacche e cappotti anche in elementi per conservare, o in ripiani in metallo per scarpe.





②



③

- ① Il corridoio è troppo stretto per un'asta appendiabiti?  
Il listello con i ganci risparmia spazio.
- ② Il ripiano per le scarpe si abbassa elegantemente offrendo il posto per le vostre scarpe e con regolazione continua dell'altezza. È realizzato da un unico pezzo e facile da pulire.
- ③ Ripiano per riviste o prospetti all'ingresso, in sala d'attesa, nelle hall.



## Guardaroba Pecasa

Un guardaroba situato all'ingresso deve salvaguardare e creare spazio. Grazie a Pecasa risolvete questo problema in modo elegante.



I vostri vantaggi in una panoramica:

- + Grazie al listello con i ganci appendete giacche e cappotti senza sprecare spazio.
- + Sistemate scarpe e stivali in modo ordinato su ripiani regolabili in altezza.
- + L'elemento offre spazio per chiavi, portafogli, guanti o berretti.





**« Giacche, cappelli, sciarpe e scarpe trovano posto nel mio ingresso, anche se è limitato. Quello che sembra un paradosso, Pecasa lo rende possibile. »**

## Avete bisogno di aiuto?

Poiché Pecasa si adatta perfettamente alle vostre esigenze, ogni scaffale risulta unico. Per questo motivo desideriamo aiutarvi nella progettazione:

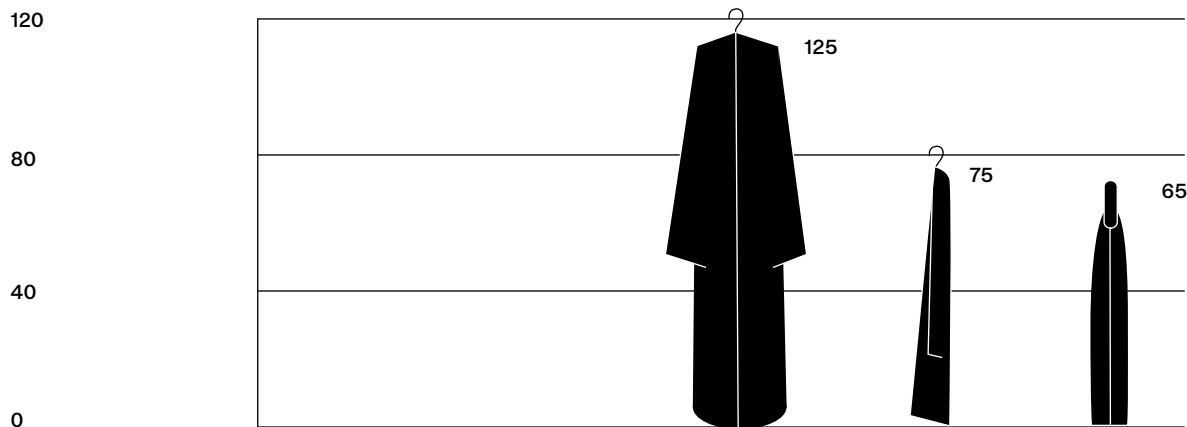
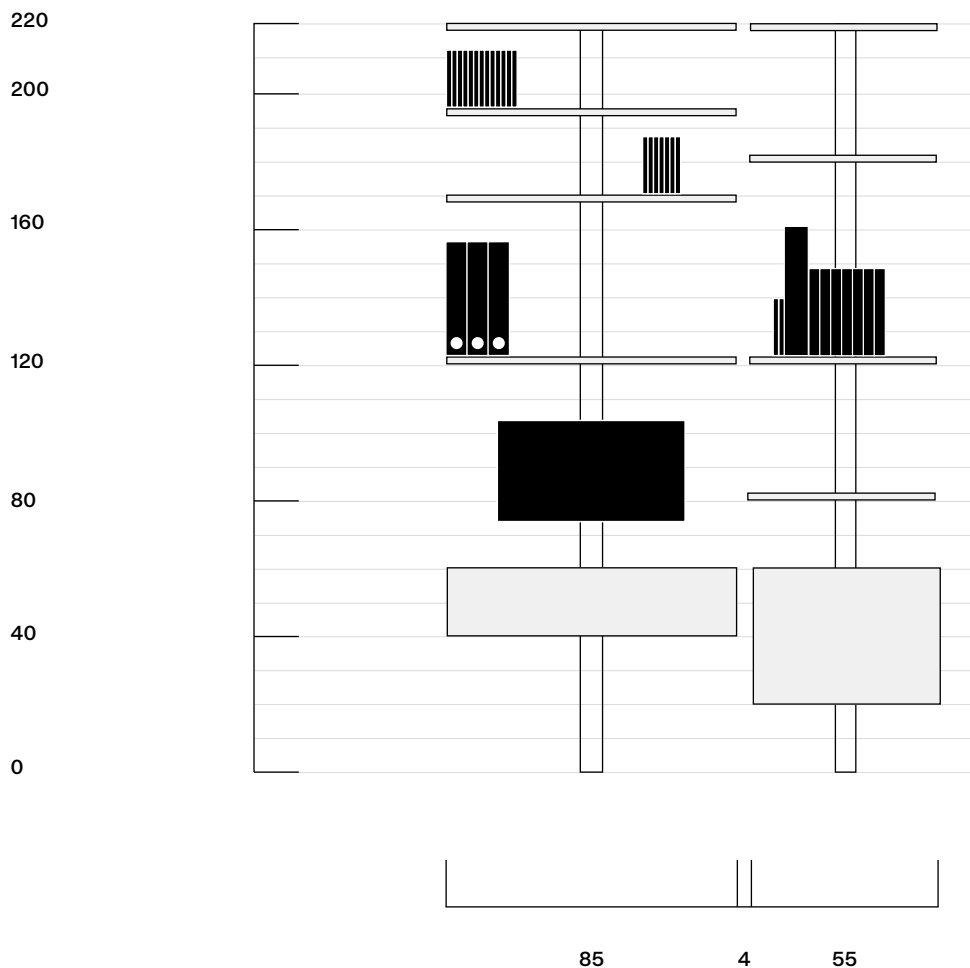



tutte le misure in cm

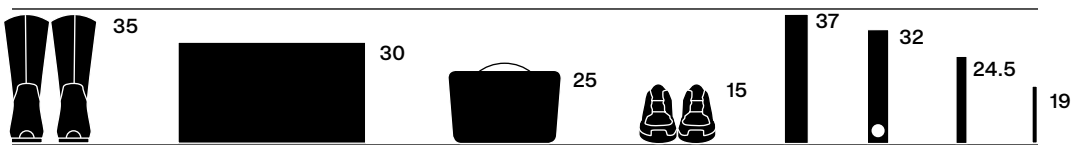
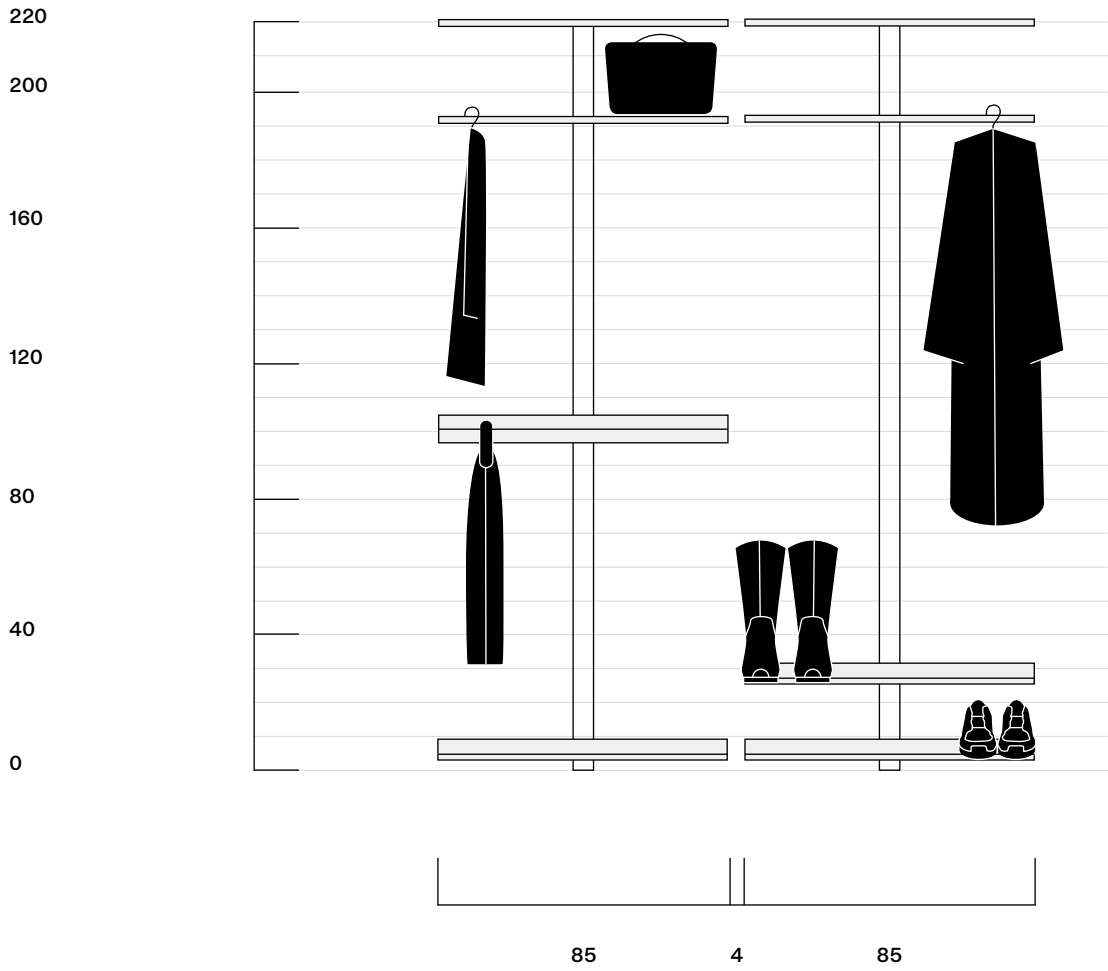

Pecasa – Smart Furniture  
Made in Switzerland by peka

Contatto diretto:

peka-system AG  
Luzernerstrasse 20  
6295 Mosen, Svizzera

+41 41 919 94 20  
peka@peka-system.ch



Video del montaggio,  
istruzioni di montaggio,  
dati CAD

e altre informazioni  
sul nostro sito web:  
≡ [www.peka-system.ch](http://www.peka-system.ch)



Pecasa è un prodotto di  
peka-metall AG, Mosen  
© tutti i diritti riservati

Creazione: Studios Zürich Basel  
Fotografia: Martina Meier  
Elaborazione testi: Mauro Werlen



